

## Aコート／13名 初級(上段蹴り無し) 年少・年中男子

優勝・準優勝・3位3位

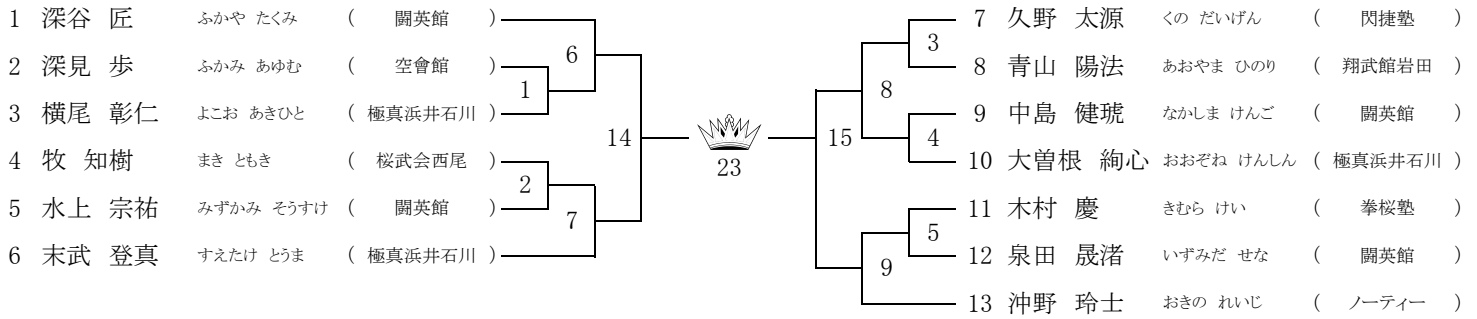

## Aコート／23名 初級(上段蹴り無し) 小学1年男子

優勝・準優勝・3位3位

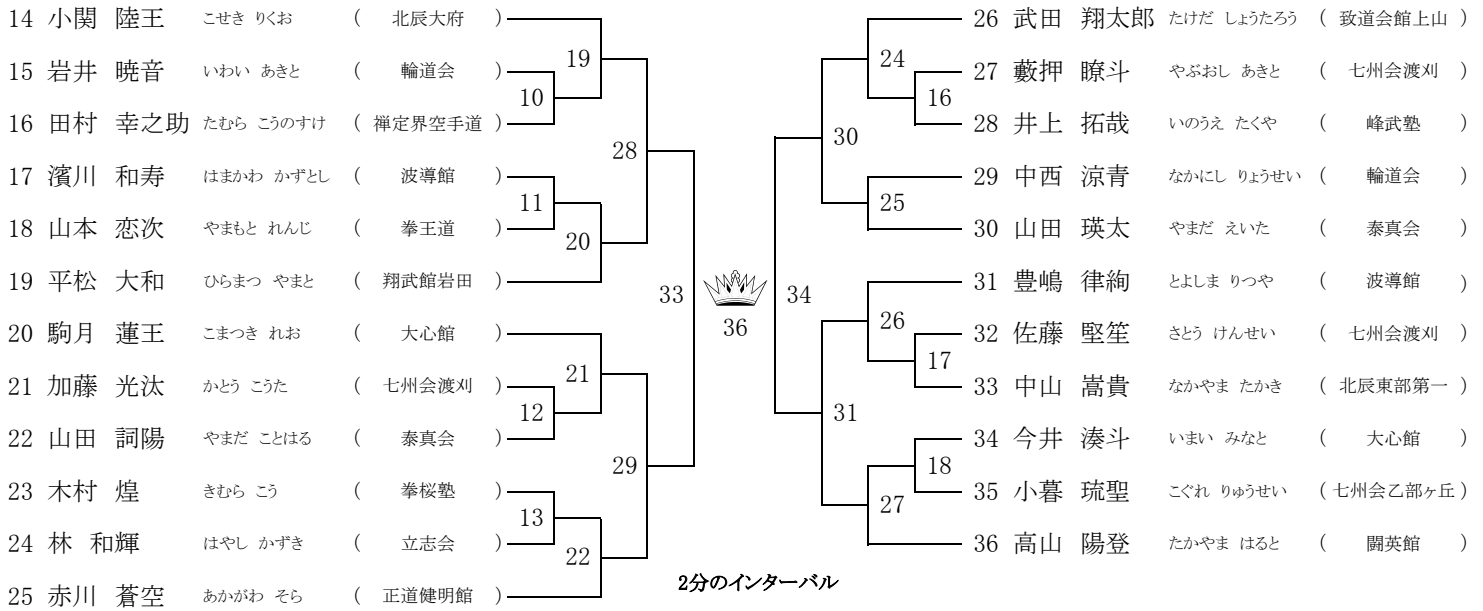

## Aコート／3名 初級(上段蹴り無し) 小学4年男子

優勝・準優勝・3位

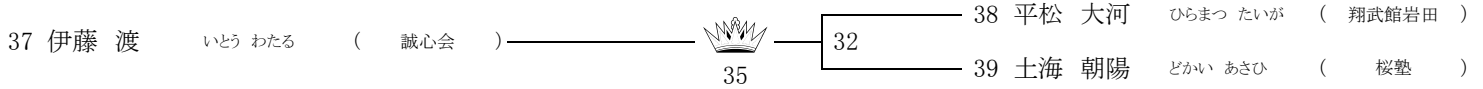

## Aコート／27名 初級(上段蹴り有り) 小学3年男子

優勝・準優勝・3位3位

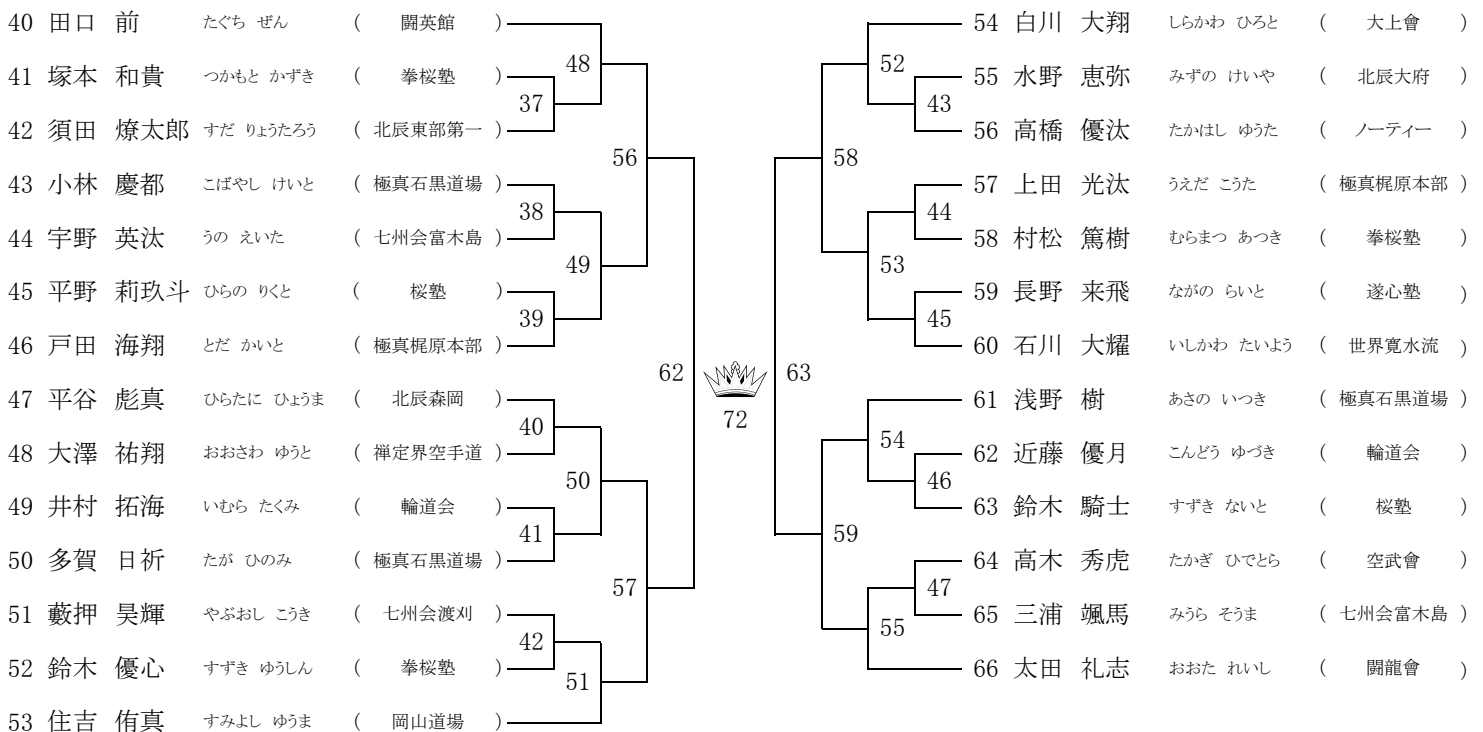

## Aコート／18名 初級(上段蹴り有り)小学4年男子

優勝・準優勝・3位3位

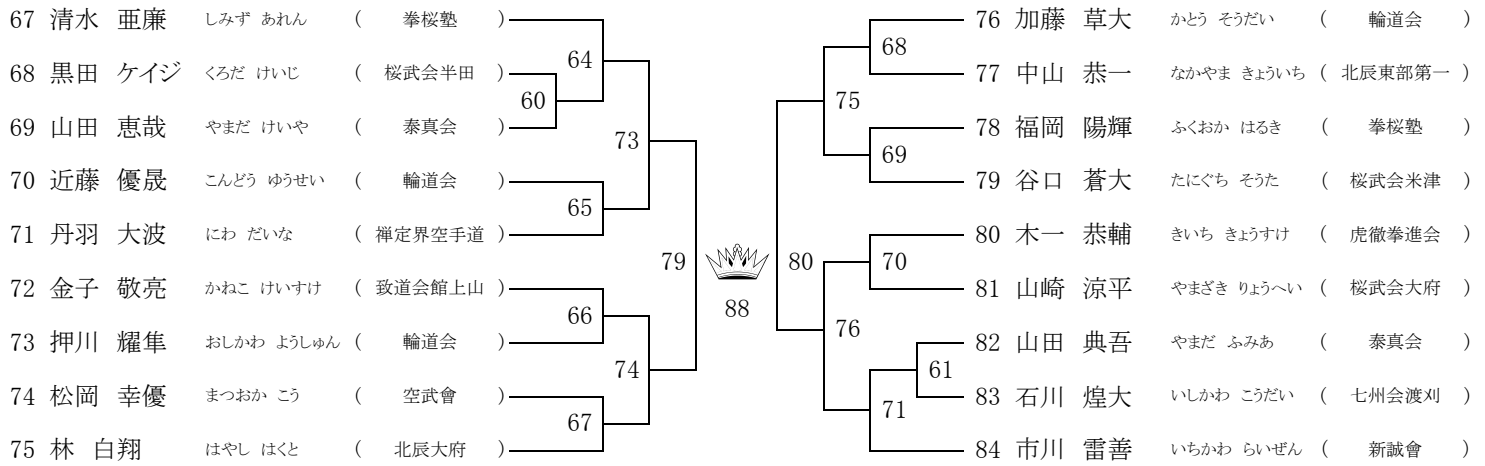

## Aコート／6名 中級 小学1年男子

優勝・準優勝・3位3位

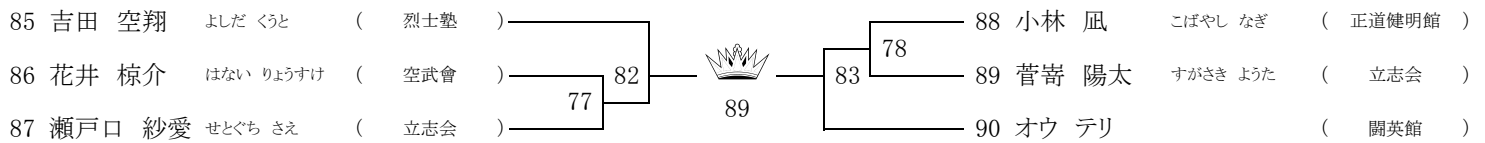

## Aコート／9名 中級 小学2年男子

優勝・準優勝・3位3位

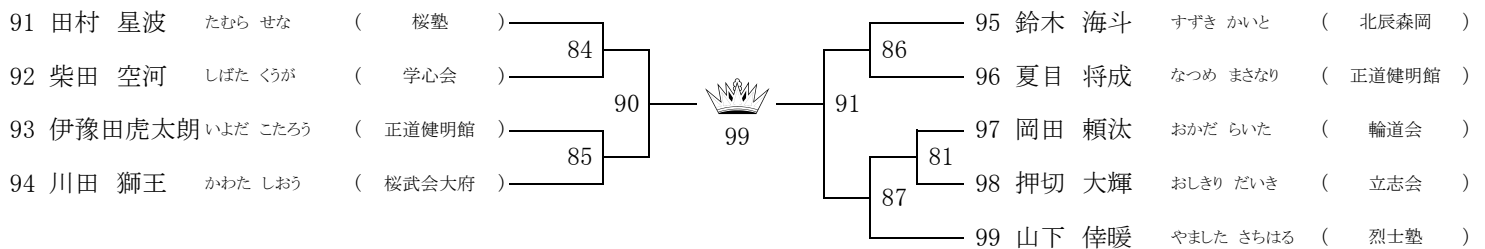

## Aコート／15名 中級 小学3年男子

優勝・準優勝・3位3位

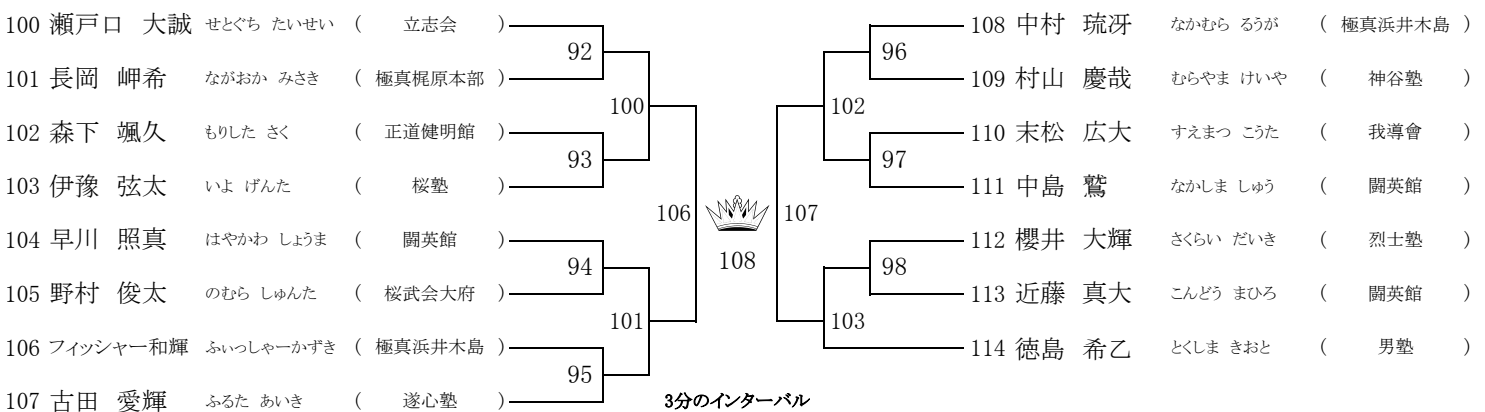

## Aコート／2名 中級 中学1年男子

優勝・準優勝



## Aコート／2名 中級 中学2・3年男子

優勝・準優勝



## Bコート／11名 初級(上段蹴り無し)年長男子

優勝・準優勝・3位3位

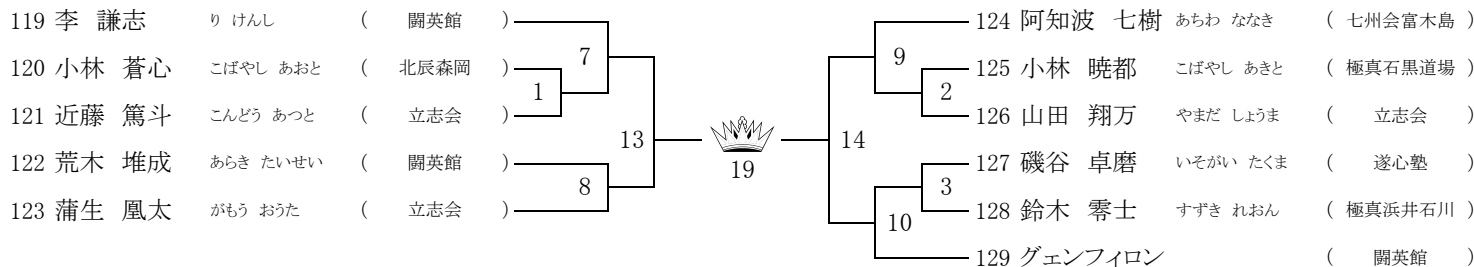

## Bコート／21名 初級(上段蹴り無し)小学2年男子

優勝・準優勝・3位3位

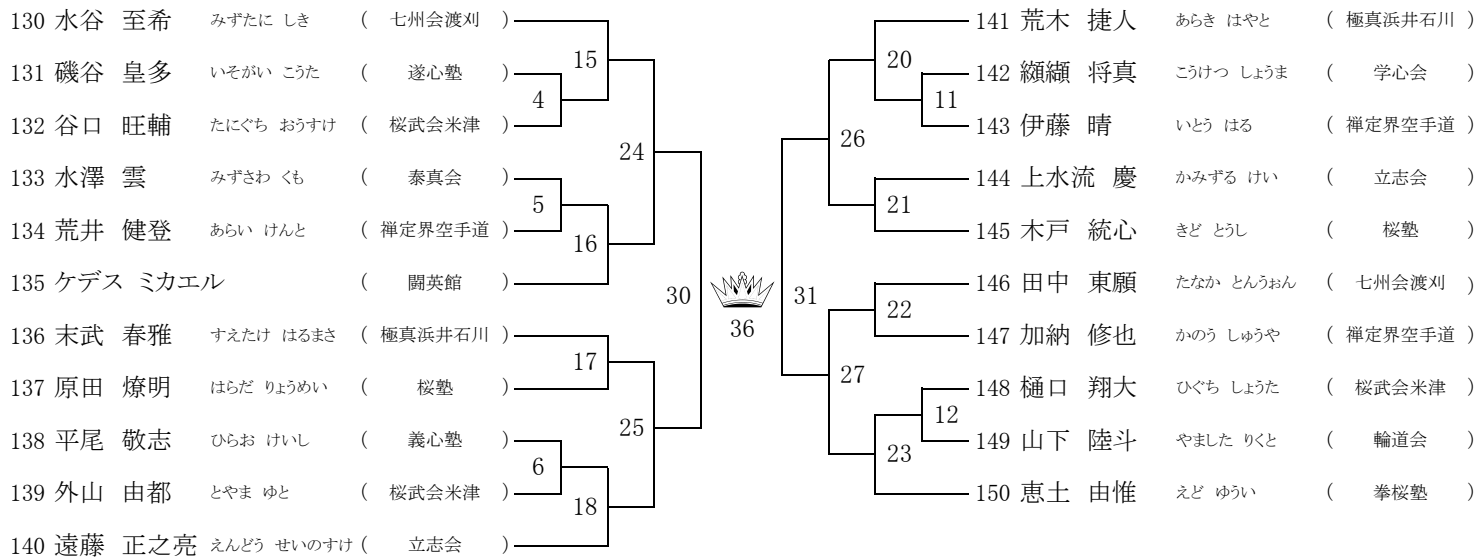

## Bコート／10名 初級(上段蹴り無し)小学5年男子

優勝・準優勝・3位3位

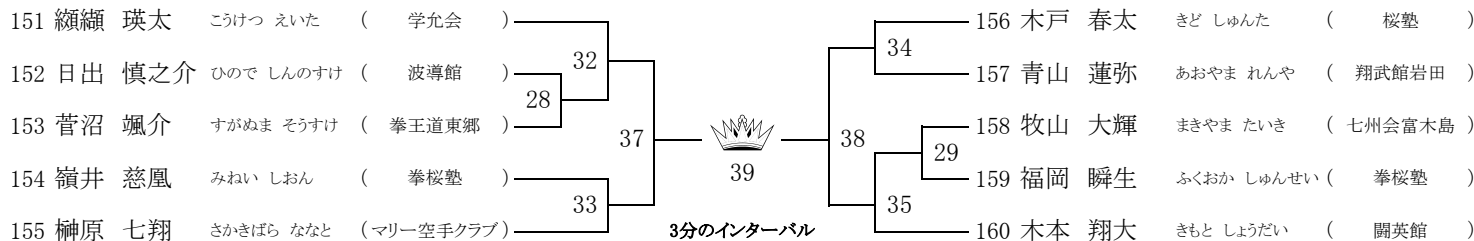

## Bコート／3名 初級(上段蹴り有り)年少・年中男子

優勝・準優勝・3位



## Bコート／6名 初級(上段蹴り有り)年長男子

優勝・準優勝・3位3位

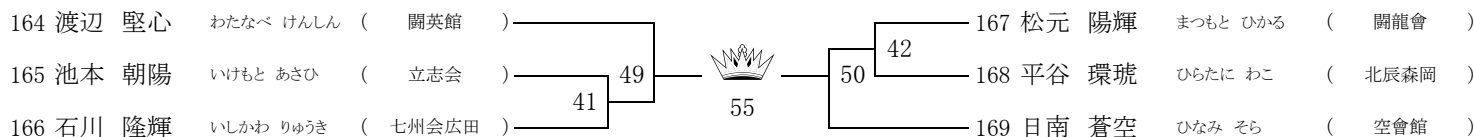

## Bコート／13名 初級(上段蹴り有り)小学1年男子

優勝・準優勝・3位3位

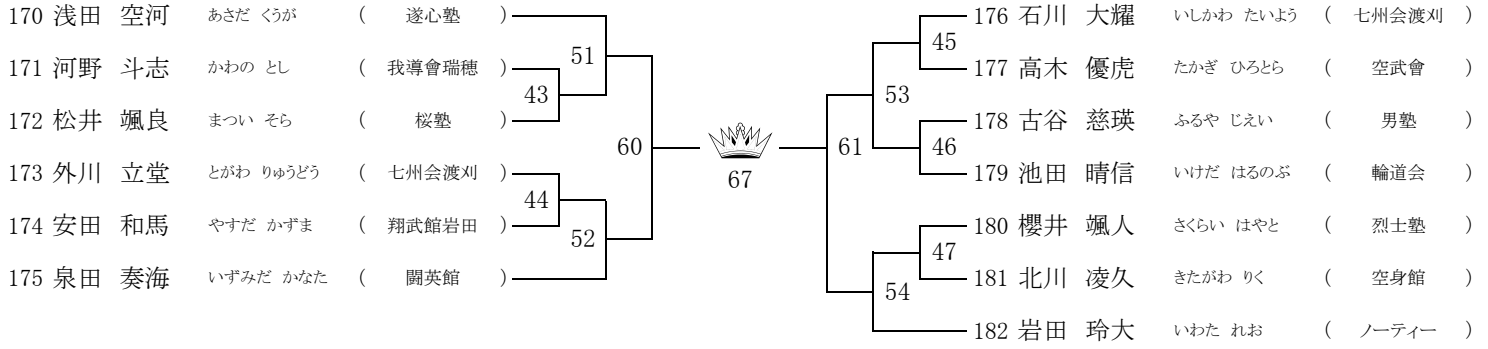

## Bコート／15名 初級(上段蹴り有り)小学2年男子

優勝・準優勝・3位3位

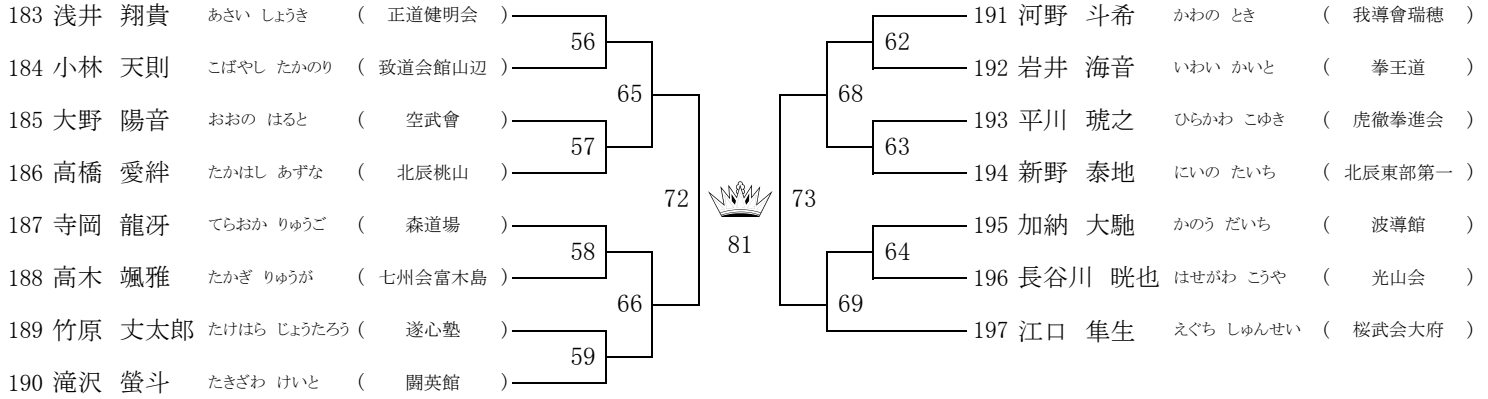

## Bコート／5名 初級(上段蹴り有り)小学6年男子

優勝・準優勝・3位3位

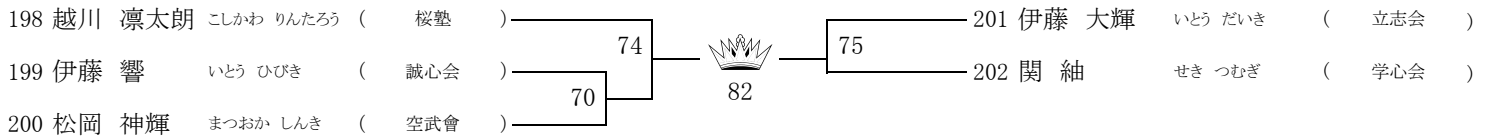

## Bコート／3名 初級(上段蹴り有り)中学生男子

優勝・準優勝・3位

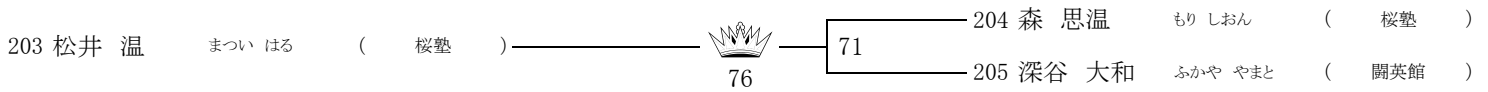

## Bコート／12名 中級 小学4年男子

優勝・準優勝・3位3位

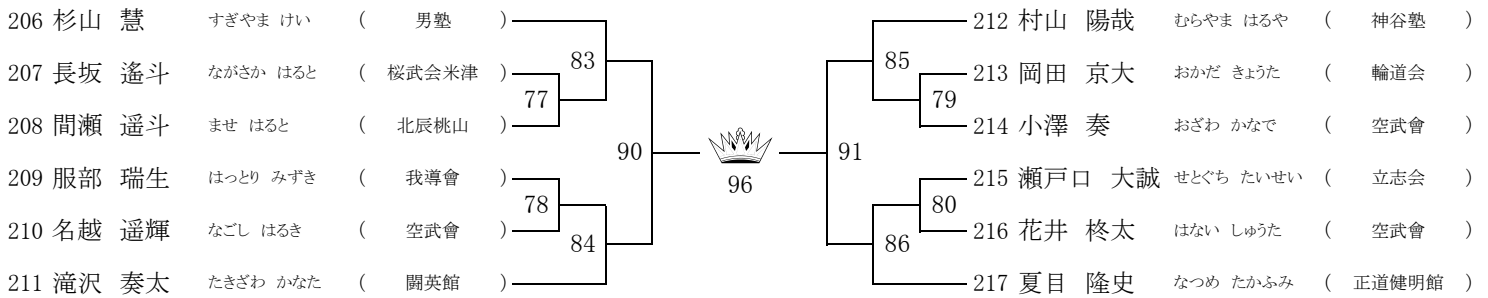

## Bコート／7名 中級 小学5年男子

優勝・準優勝・3位3位

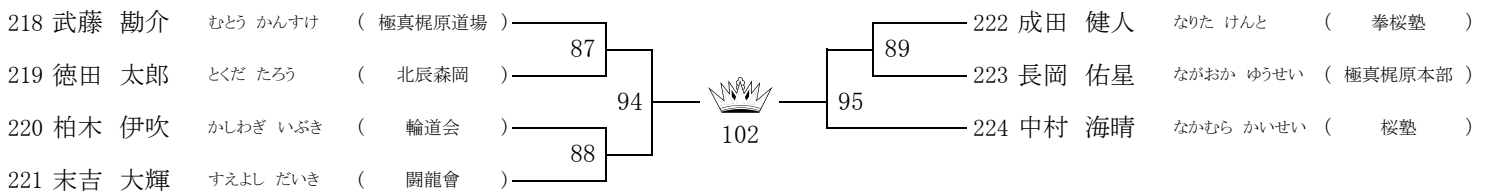

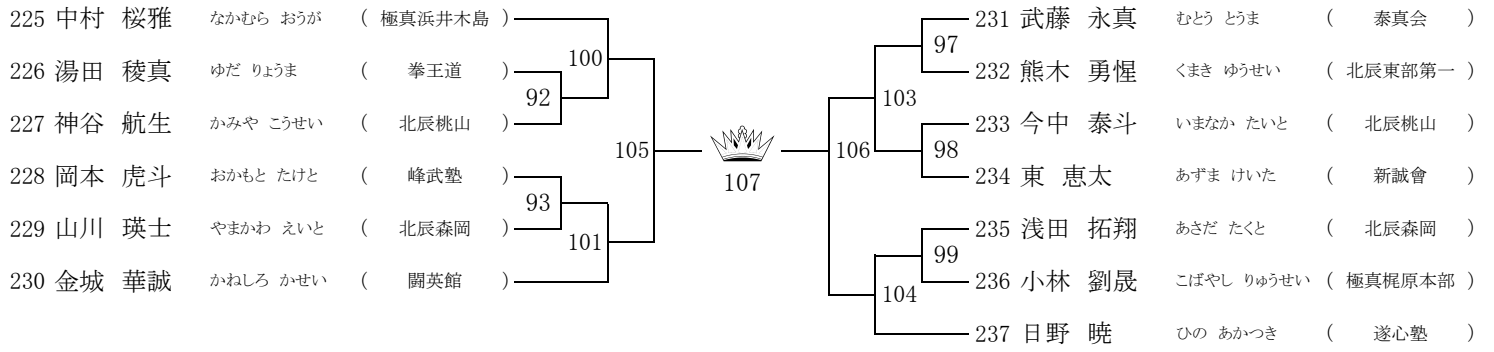

(

Cコート／6名 初級(上段蹴り無し)年少・年中女子

優勝・準優勝・3位3位

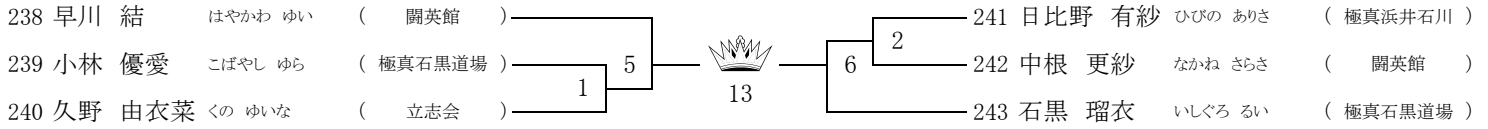

Cコート／9名 初級(上段蹴り無し)小学1年女子

優勝・準優勝・3位3位

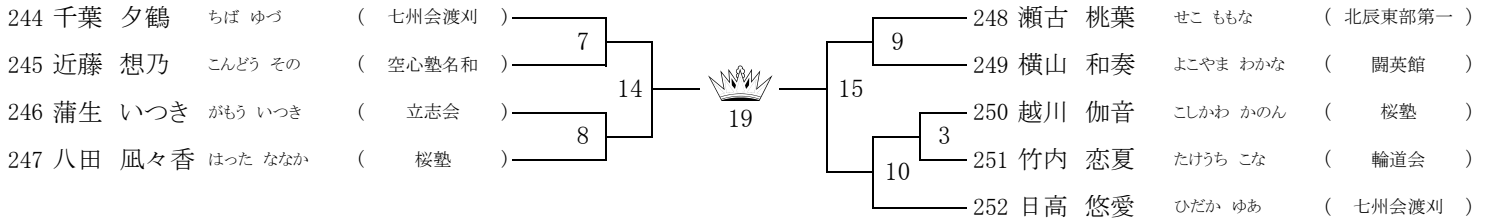

Cコート／5名 初級(上段蹴り無し)小学2年女子

優勝・準優勝・3位3位

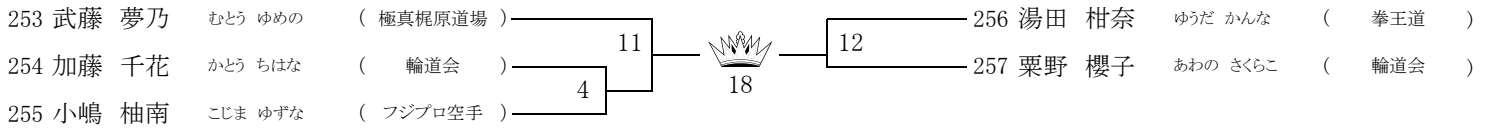

Cコート／18名 初級(上段蹴り無し)小学3年男子

優勝・準優勝・3位3位

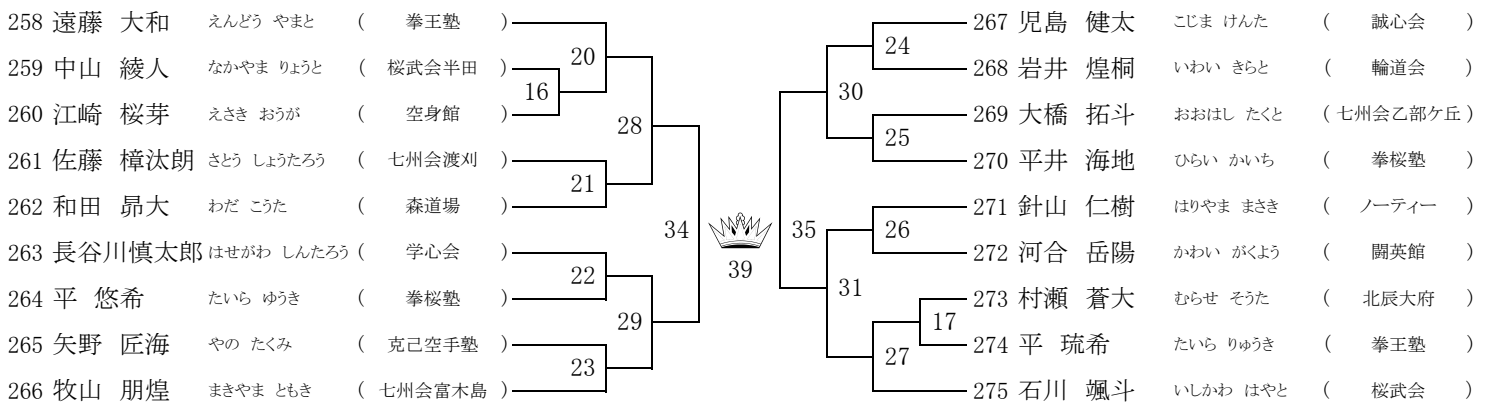

Cコート／4名 初級(上段蹴り無し)小学3年女子

優勝・準優勝・3位3位



Cコート／3名 初級(上段蹴り無し)小学4年女子

優勝・準優勝・3位



Cコート／2名 初級(上段蹴り無し)小学5年女子

優勝・準優勝



Cコート／2名 初級(上段蹴り有り)年少・年中女子

優勝・準優勝



Cコート／2名 初級(上段蹴り有り)年長女子

優勝・準優勝





Cコート／5名 初級(上段蹴り有り)小学1年女子

優勝・準優勝・3位3位

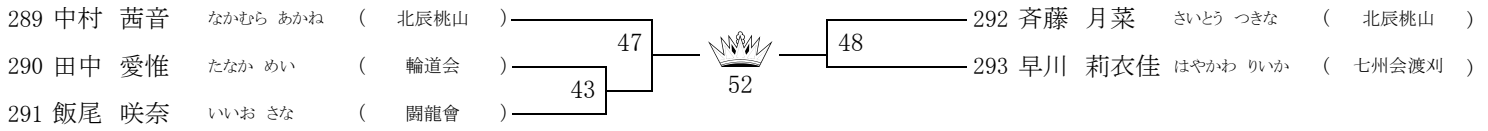

Cコート／9名 初級(上段蹴り有り)小学2年女子

優勝・準優勝・3位3位

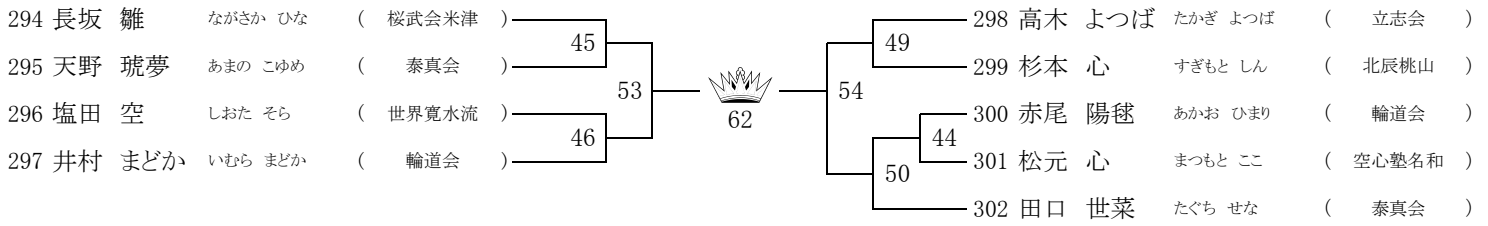

Cコート／5名 初級(上段蹴り有り)小学3年女子

優勝・準優勝・3位3位

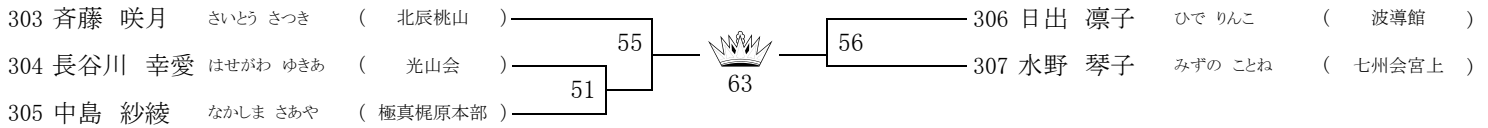

Cコート／13名 初級(上段蹴り有り)小学5年男子

優勝・準優勝・3位3位

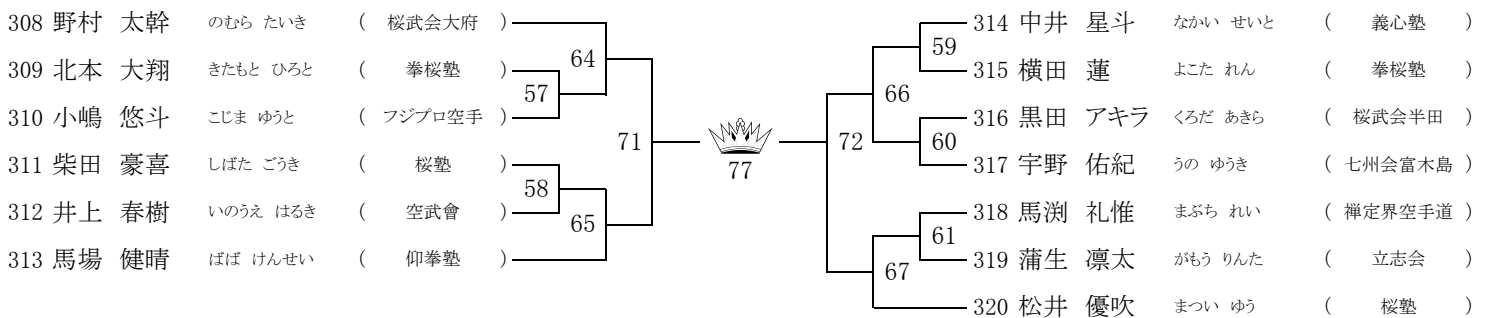

Cコート／5名 初級(上段蹴り有り)小学5年女子

優勝・準優勝・3位3位

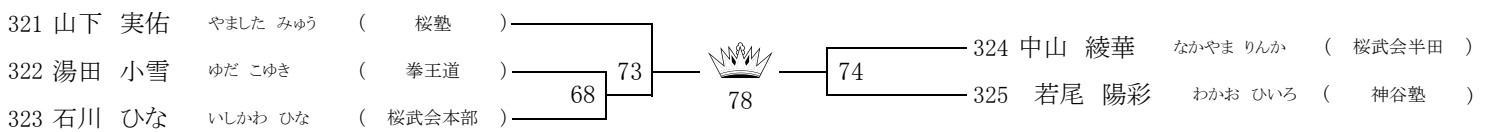

Cコート／4名 初級(上段蹴り有り)小学6年女子

優勝・準優勝・3位3位



Cコート／3名 中級 小学2年女子

優勝・準優勝・3位



Cコート／3名 中級 小学3年女子

優勝・準優勝・3位



Cコート／6名 中級 小学4年女子

優勝・準優勝・3位3位

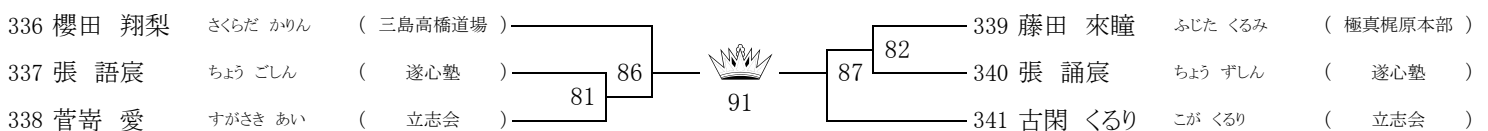

Cコート／4名 中級 小学5年女子

優勝・準優勝・3位3位

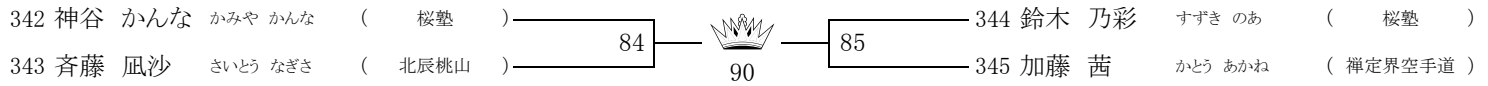

Cコート／6名 中級 小学6年女子

優勝・準優勝・3位3位

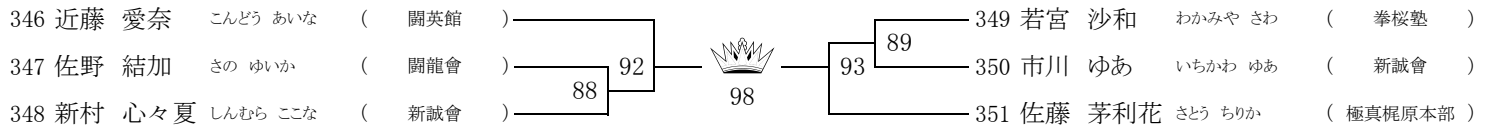

Cコート／3名 中級 中学生女子

優勝・準優勝・3位



Cコート／3名 中級 一般女子55kg未満

優勝・準優勝・3位



Cコート／4名 中級 一般男子70kg未満

優勝・準優勝・3位3位



Cコート／6名 中級 壮年男子38歳以上

優勝・準優勝・3位3位

